

FLEXILUCE

TEKNI-LED
by GARDOLIN



2 GAMMES DE PRODUITS

Gamme PROFESSIONNELLE

Série SD - 12Vdc 5W IRC>80
Série MD - 24Vdc 10W IRC>80
Série XR - 24Vdc 20W IRC>80

Gamme PREMIUM

Série H90 - 24Vdc 15W IRC>90 - 1200 lumens/M
Série X90 - 24Vdc 25W IRC>90 - 2500 lumens/M
Série HDi - 24Vdc 15W IP67 silicone intégrale + adhésif 3M



SÉRIE SD 5W/12V - IP44 (voir page 4)

Ruban led monochrome recouvert de résine.

- A** Ref : FLEXI-M-A-SD
- B** Ref : FLEXI-M-B-SD
- C** Ref : FLEXI-M-C-SD
- W** Ref : FLEXI-M-W-SD
- DW** Ref : FLEXI-M-DW-SD

SÉRIE MD 10W/24V - IP20 (voir page 6)

Ruban led monochrome 10 W sans résine.

- C** Ref : FLEXI-M-C-MD
- W** Ref : FLEXI-M-W-MD
- DW** Ref : FLEXI-M-DW-MD

SÉRIE XR 20W / 24V - IP20 (voir page 7)

Ruban led monochrome haut rendement.

A installer sur une surface métallique.

- C** Ref : FLEXI-M-C-XR
- W** Ref : FLEXI-M-W-XR



RÉFÉRENCE POUR 1M DE RUBAN AVEC FRAIS DE DÉCOUPE
RACCORDEMENT FIL ET SOUDURE INCLUS.

SÉRIE H90 15W/24V - IP20 (voir page 8)

Ruban led monochrome haut rendement.

- C** Ref : FLEXI-M-C-H90
- N** Ref : FLEXI-M-N-H90
- W** Ref : FLEXI-M-W-H90
- DW** Ref : FLEXI-M-DW-H90

SÉRIE X90 25W/24V - IP20 (voir page 9)

Ruban LED monochrome Très haut rendement. A installer sur une surface métallique.

- C** Ref : FLEXI-M-C-X90
- N** Ref : FLEXI-M-N-X90
- W** Ref : FLEXI-M-W-X90
- DW** Ref : FLEXI-M-DW-X90

SÉRIE À CHANGEMENT DE COULEUR FULL COLOR 15W/24V - IP44 (voir page 12)

Ruban led RGB Full Color, recouvert de résine.

- F** Ref : FLEXI-M-F-HD

SÉRIE HDI ÉTANCHE 15W/24V - IP67 (voir pages 10 et 13)

Ruban led monochrome étanche, entièrement siliconé, muni d'un adhésif double face pour l'installation.

- C** Ref : FLEXI-M-C-HDi
- F** Ref : FLEXI-M-F-HDi
- W** Ref : FLEXI-M-W-HDi
- DW** Ref : FLEXI-M-DW-HDi



Application : éclairage architectural, éclairage de corniche, balisage...

EXISTE À LA COUPE AU M. RÉFÉRENCE POUR 1M DE RUBAN AVEC FRAIS DE DÉCOUPE, RACCORDEMENT FIL ET SOUDURE INCLUS.

ATTENTION RÉF À LA COUPE SUR PAGE 3 DU CATALOGUE.

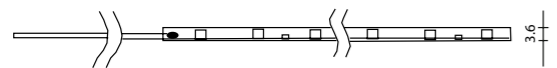
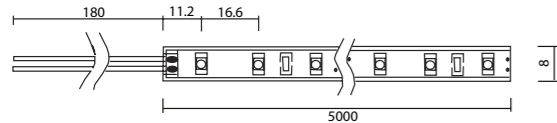

Ruban led monochrome recouvert de résine.

Voltage (V) : 12 Volt Dc
 Dimensions : 5000 mm x 8 mm x 3.6 mm
 Unité de coupe : 50 mm / 3 LEDs
 Puissance électrique : 5 Watt / metre
 Nombre de LED : 60 LEDs / M
 Efficacité supérieur à 350 lumen / M
 Conditionnement : Rouleau de 5 M

- A** Ref : FLEXI-B-A-SD
- B** Ref : FLEXI-B-B-SD
- C** Ref : FLEXI-B-C-SD
Blanc froid : 6000K
IRC > 80
- W** Ref : FLEXI-B-W-SD
Blanc chaud : 3500K
IRC > 80
- DW** Ref : FLEXI-B-DW-SD
Blanc très chaud : 3000K
IRC > 80

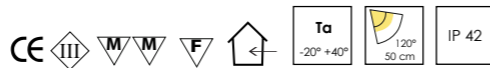

Ref : TL DC 15



Wattage : 18 W
 Voltage (V) : 12 Volt Dc
 IP : 20
 Dimensions : 75 mm x 48 mm x 24 mm



Ref : TL DC 25



Wattage : 30 W
 Voltage (V) : 12 Volt Dc
 IP : 20
 Dimensions : 84mm x 57mm x 30mm



Ref : TL DC 100



Wattage : 100 W
 Voltage (V) : 12 Volt Dc
 IP : 20
 Dimensions : 160 mm x 98 mm x 39 mm

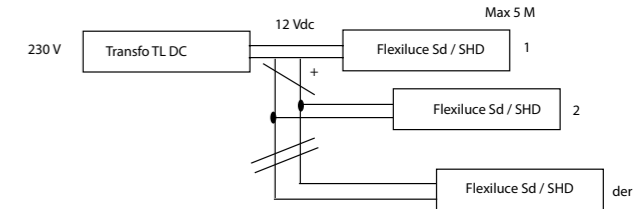

ATTENTION À BIEN RESPECTER LES VALEURS MAXI INDICUÉES SUR LE TRANSFORMATEUR EN CONSERVANT UNE MARGE DE SÉCURITÉ DE 20%.





Ruban led monochrome 10 W sans résine.

Voltage (V) : 24 Volt Dc
 Dimensions : 5000 mm x 10 mm x 3.6 mm
 Unité de coupe : 5 mm / 6 LEDs
 Puissance électrique : 10 Watt / metre
 Nombre de LED : 120 LEDs / M
 Efficacité supérieur à 700 lumen / M
 Conditionnement : Rouleau de 5 M

- C** Ref : FLEXI-B-C-MD
Blanc froid : 6000K
- W** Ref : FLEXI-B-W-MD
Blanc chaud : 3000K
- DW** Ref : FLEXI-B-DW-MD
Blanc très chaud : 2700K

Application : éclairage décoratif, éclairage d'ambiance, éclairage général...

 EXISTE À LA COUPE AU M. RÉFÉRENCE POUR 1M DE RUBAN AVEC FRAIS DE DÉCOUPE, RACCORDEMENT FIL ET SOUDURE INCLUS. ATTENTION RÉF À LA COUPE SUR PAGE 3 DU CATALOGUE.

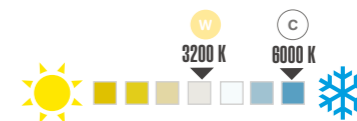

Ruban led monochrome haut rendement. A utiliser en intérieur uniquement. A installer sur une surface métallique.

Voltage (V) : 24 Volt Dc
 Dimensions : 5000 mm x 10 mm x 3.6 mm
 Unité de coupe : 25 mm / 6 LEDs
 Puissance électrique : 20 Watt / metre
 Nombre de LED : 1200 LEDs, 3.8 mm LED pitch
 Efficacité supérieur à 1500 lumen / M
 Conditionnement : Rouleau de 5 M

- C** Ref : FLEXI-B-C-XR
blanc froid : 6000 K
- W** Ref : FLEXI-B-W-XR
blanc chaud : 3200 K

Application : éclairage général, éclairage de remplacement de tube fluocompacte

 EXISTE À LA COUPE AU M. RÉFÉRENCE POUR 1M DE RUBAN AVEC FRAIS DE DÉCOUPE, RACCORDEMENT FIL ET SOUDURE INCLUS. ATTENTION RÉF À LA COUPE SUR PAGE 3 DU CATALOGUE.

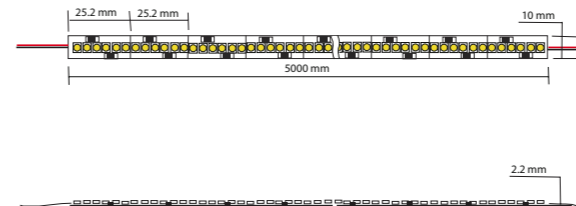

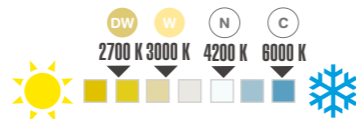

Ruban led monochrome haut rendement.

Voltage (V) : 24 Volt Dc
 Dimensions : 5000 mm x 10 mm x 2 mm
 Unité de coupe : 100 mm / 6 LEDs
 Puissance électrique : 15 Watt / metre
 Nombre de LED : 300 LEDs, 16.6 mm LED pitch
 Efficacité supérieur à 1200 lumen / M
 Conditionnement : Rouleau de 10 M

- C** Ref : FLEXI-B-C-H90
Blanc froid : 6000K
 - N** Ref : FLEXI-B-N-H90
Blanc froid : 4200K
 - W** Ref : FLEXI-B-W-H90
Blanc chaud : 3000K
 - DW** Ref : FLEXI-B-DW-H90
Blanc très chaud : 2700K
- Disponible en rouleau de 10 M sur demande



Application : éclairage de vitrine, éclairage nécessitant un excellent rendu des couleurs

EXISTE À LA COUPE AU M. RÉFÉRENCE POUR 1M DE RUBAN AVEC FRAIS DE DÉCOUPE, RACCORDEMENT FIL ET SOUDURE INCLUS. ATTENTION RÉF À LA COUPE SUR PAGE 3 DU CATALOGUE.

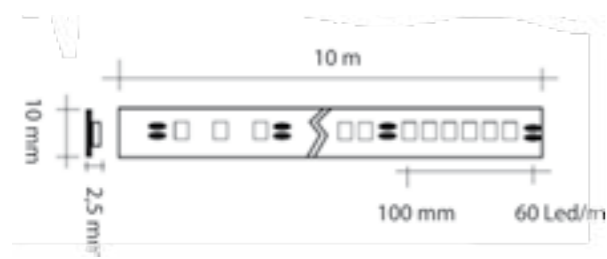

Ruban LED monochrome très haut rendement. A installer sur une surface métallique.

Voltage (V) : 24 Volt Dc
 Dimensions : 5000 mm x 10 mm x 2.5 mm
 Unité de coupe : 50 mm / 6 LEDs
 Puissance électrique : 25 Watt / metre
 Efficacité supérieur à 2500 lumen / M
 IRC > 90
 Conditionnement : Rouleau de 5 M

- C** Ref : FLEXI-B-C-X90
Blanc froid : 6000K
- N** Ref : FLEXI-B-N-X90
Blanc froid : 4200K
- W** Ref : FLEXI-B-W-X90
Blanc chaud : 3000K
- DW** Ref : FLEXI-B-DW-X90
Blanc très chaud : 2700K

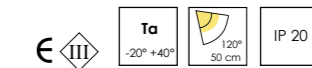

Application : éclairage intérieur.

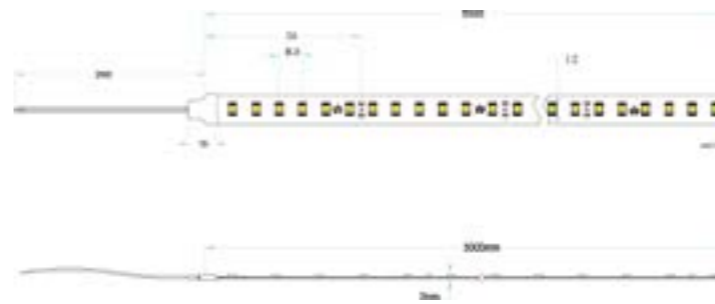



Ruban led monochrome haut rendement totalement étanche.
A utiliser en extérieur uniquement. Gainé et rempli de silicone.

Voltage (V) : 24 Volt Dc
Dimensions : 10000 mm x 14 mm x 6 mm
Unité de coupe : 100 mm / 6 LEDs
Puissance électrique : 15 Watt / metre
Nombre de LED : 300 LEDs, 16.6 mm LED pitch
Efficacité supérieur à 1200 lumen / M
Conditionnement : Rouleau de 10 M

Application : éclairage extérieur, éclairage de bassin, d'aquarium...

- C** Ref : FLEXI-B-C-HDi
Blanc froid : 6000K
- W** Ref : FLEXI-B-W-HDi
Blanc chaud : 3500K
- DW** Ref : FLEXI-B-DW-HDi
Blanc très chaud : 3000K

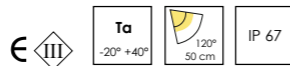
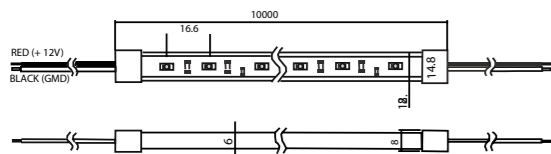

Ref : TL 24 15



Wattage : 15 W
IP : 20
Dimensions : 130 x 40 x 16 mm



Ref : TL 24 100 Classe 1
Wattage : 100 W
IP : 20
Dimensions : 160 mm x 98 mm x 39 mm

Ref : TL 24 200 Classe 1

Wattage : 200 W
IP : 20
Dimensions : 216 mm x 114 mm x 51 mm

Ref : TL 24 30



Wattage : 30 W
IP : 20
Dimensions : 140 mm x 45 mm x 29 mm

Ref : TL 24 60



Wattage : 60 W
IP : 20
Dimensions : 160 mm x 55 mm x 36 mm

Ref : TL 24i 100



Wattage : 100 W
IP : 67
Dimensions : 190 mm x 53 mm x 38 mm

Ref : TL 24i 200



Wattage : 192 W
IP : 65
Dimensions : 152 mm x 104 mm x 46 mm



Ruban led RGB Full Color, recouvert de résine. 60 leds/mètre.

Voltage (V) : 24 Volt Dc
 Dimensions : 5000 mm x 10 mm x 3.6 mm
 Unité de coupe : 100 mm / 6 LEDs
 Nombre de LED : 300 LEDs, 16.6 mm LED pitch
 Conditionnement : Rouleau de 10 M



Ref : FLEXI-B-F-HD

Puissance électrique : 15 Watt / metre
 Efficacité supérieur à 1200 lumen / M
 IP 44

Application : éclairage architectural, éclairage de corniche, éclairage décoratif



EXISTE À LA COUPE AU M. RÉFÉRENCE POUR 1M DE RUBAN AVEC FRAIS DE DÉCOUPE, RACCORDEMENT FIL ET SOUDURE INCLUS. ATTENTION RÉF À LA COUPE SUR PAGE 3 DU CATALOGUE.

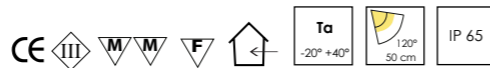
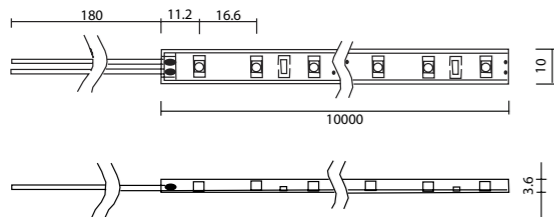

Ruban led RGB Full Color haut rendement, totalement étanche. A utiliser en extérieur uniquement. Gainé et rempli de silicone.

Voltage (V) : 24 Volt Dc
 Dimensions : 10000 mm x 14 mm x 6 mm
 Unité de coupe : 100 mm / 6 LEDs
 Puissance électrique : 15 Watt / metre
 Nombre de LED : 300 LEDs, 16.6 mm LED pitch
 Efficacité supérieur à 1200 lumen / M
 Conditionnement : Rouleau de 10 M



Ref : FLEXI-B-F-HDi

Application : éclairage extérieur, éclairage de bassin, d'aquarium...

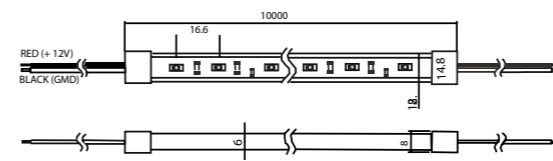



Ref : TL DC MON1

Variateur radio «Maître» pour ruban 1 couleur
Entrée 12 Vdv max 150 W
Entrée 24 Vdc max 300 W

Ref : TL DC MON2

Variateur radio «Esclave» pour ruban 1 couleur
Entrée 12 Vdv max 150 W



Ref : TL DC T02

Télécommande pour TL DC RGB1
et TL DC MON1



Ref : TL DC T01

Télécommande murale pour
TL DC RGB1 et TL DC MON1



Ref : TL DC RGB1

Variateur radio «Maître»
Entrée 12 Vdv max 150 W
Entrée 24 Vdc max 300 W

Ref : TL DC RGB2

Variateur radio «Esclave»
Entrée 12 Vdv max 150 W
Entrée 24 Vdc max 300 W



Ref : TL DC T02

Télécommande pour TL DC RGB1
et TL DC MON1



Ref : TL DC T01

Télécommande murale pour
TL DC RGB1 et TL DC MON1



Ref : TL DC CT

Variateur + télécommande
Entrée 12 Vdc max 120 W - Entrée 24 Vdc max 240 W



Ref : TL DC DALI

140 x 40 x 29 mm
Variateur DALI et bouton poussoir
Entrée 12 Vdc max 120 W - Entrée 24 Vdc max 240 W

Ref : TL DC 1-10

Variateur 1-10 V et bouton poussoir
Entrée 12 Vdc max 120 W - Entrée 24 Vdc max 240 W



Ref : TL DC RGB

Contrôleur RGB + télécommande
Entrée 12 Vdc max + 120 W
Entrée 24 Vdc max 240 W



Ref : TL DMX 200

Passerelle DMX et DALI pour 10M de ruban RGB maxi



Ref : TL DC WIFI

Centrale de gestion des rubans par WIFI
sur iPhone et Android

Profilé aluminium compatible avec la totalité de la gamme FLEXILUCE TEKNI-LED By Gandelin

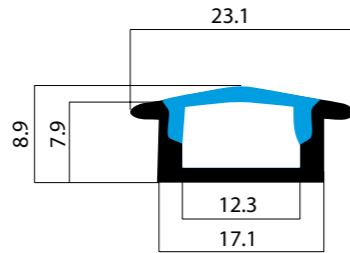

Ref : EVO-OP / EVO-TR
Profilé encastrable

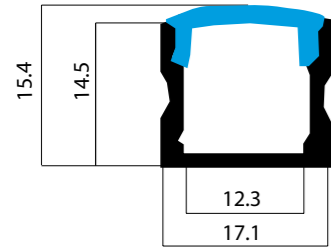

Ref : EVO2-OP / EVO2-TR
Profilé haut

Température d'utilisation et IP en fonction du ruban

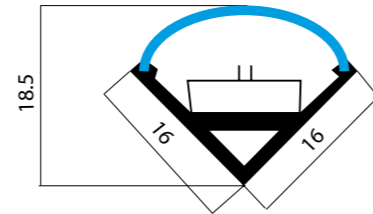

Ref : EVO4-OP
Profilé «Corniche»

Ref : EVO3-OP
Profilé d'angle

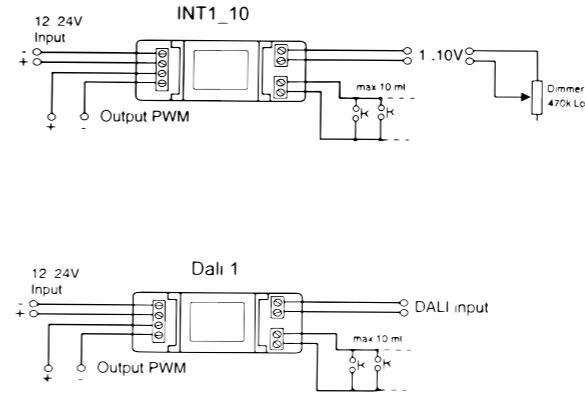

Ref : TL DC DALI / TL DC 1-10

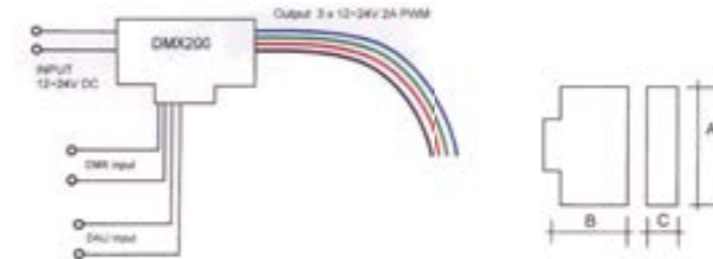

Ref : TL DMX 200

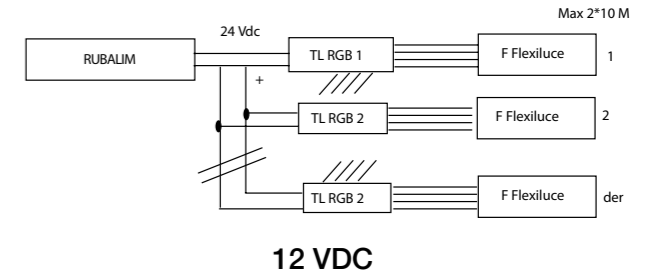

12 VDC

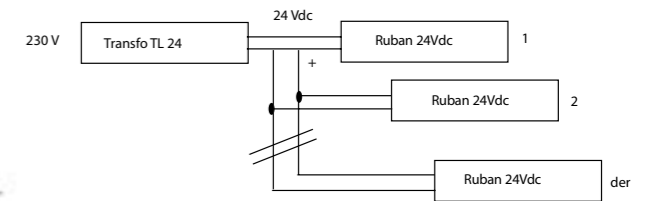

24 VDC



TEKNI-LED
by GANDELIN

31 rue de la Convention - 38 200 VIENNE
FRANCE

Tél . : +33 (0)4 74 53 32 41 - Fax : +33 (0)4 74 53 33 31

Email : contact@tekni-led.com

[www . t e k n i - l e d . c o m](http://www.tekni-led.com)
